

BALLON DE PRODUCTION D'EAU CHAUDE ET DE STOCKAGE

- **Ballon ECS**

1. Réserve d'ECS
2. Avec 1 serpentin
3. Avec 2 serpentins
4. Spécial PAC
5. Solaire pré équipé

- **Ballon de stockage**

1. Ballon simple
2. Ballon avec flasque
3. Ballon avec 1 serpentin
4. Ballon avec 2 serpentins

- **Ballon combiné**

1. Ballon simple
2. Ballon avec flasque
3. Ballon avec serpentin

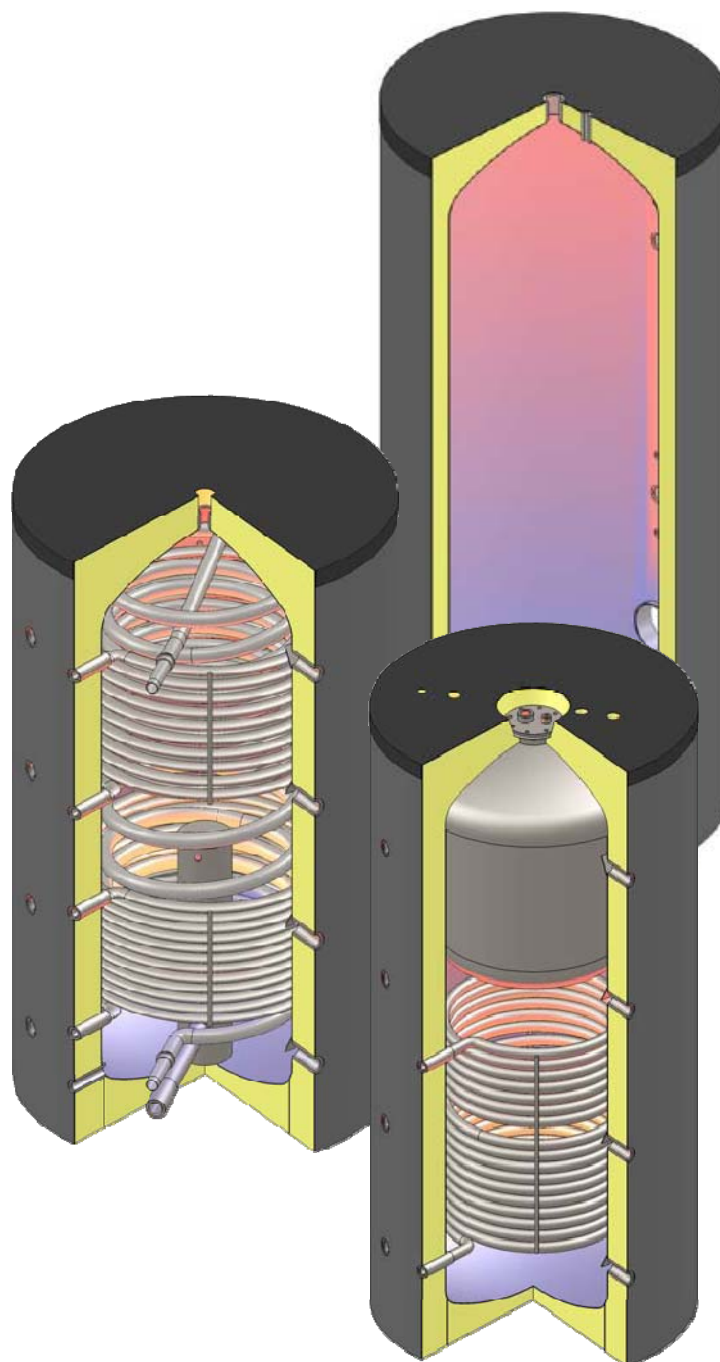

Tarif valable jusqu'au 28/02/2011

Participation de 100€HT par ballon pour les frais de ports / à partir de 5 ballons et plus (panachés) participation de 30€HT par ballon.

BALLON DE PRODUCTION ECS Double émailage

Ballon ECS Type SF simple serpentin

 échange m²

Référence article	Type	Prix Public H.T.	W/m ²
600.SF/E.150	Ballon ECS Double émailage 150 L	851.00	0.8
600.SF/E.200	Ballon ECS Double émailage 200 L	935.00	1.1
600.SF/E.300	Ballon ECS Double émailage 300 L	1086.00	1.5
600.SF/E.400	Ballon ECS Double émailage 400 L	1293.00	1.6
600.SF/E.500	Ballon ECS Double émailage 500 L	1531.00	1.9
600.SF/E.600	Ballon ECS Double émailage 600 L	2040.00	2.3
600.SF/E.800	Ballon ECS Double émailage 800 L	3397.00	3.1
600.SF/E.1000	Ballon ECS Double émailage 1000 L	3554.00	3.6

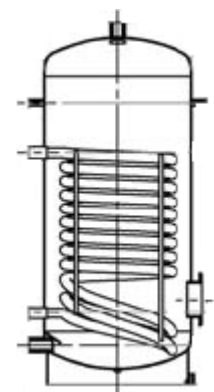

Ballon ECS Type DSFF double serpentin

 échange m²

Référence article	Type	Prix Public H.T.	W/m ²
600.DSFF/E.300	Ballon ECS Double émailage 300 L	1172.00	1.5
600.DSFF/E.400	Ballon ECS Double émailage 400 L	1359.00	1.6
600.DSFF/E.500	Ballon ECS Double émailage 500 L	1613.00	1.9
600.DSFF/E.600	Ballon ECS Double émailage 600 L	2350.00	2.3
600.DSFF/E.800	Ballon ECS Double émailage 800 L	3696.00	3.1
600.DSFF/E.1000	Ballon ECS Double émailage 1000 L	4102.00	3.6

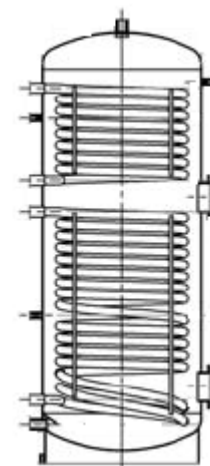

Tarif valable jusqu'au 28/02/2011

 Participation aux frais de port de 100€HT par ballon
à partir de 5 ballons panachés, participation de 30€HT par ballon.

La chaleur discrète...

BALLON DE STOCKAGE ECS Double émailage

Ballon ECS Type EL/E Isolation polyuréthane de 50mm

Référence article	Type	Prix Public H.T.
600.EL/E200	B 200 EL/E	1035,43
600.EL/E300	B 300 EL/E	1152,00
600.EL/E400	B 400 EL/E	1392,00
600.EL/E500	B 500 EL/E	1566,86

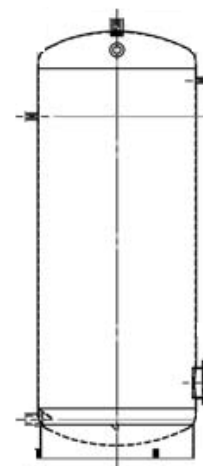

200 à 500 EL/E

Ballon ECS Type EL/E Isolation polyuréthane de 50mm

Référence article	Type	Prix Public H.T.
600.EL/E600	B 600 EL/E	1806,86

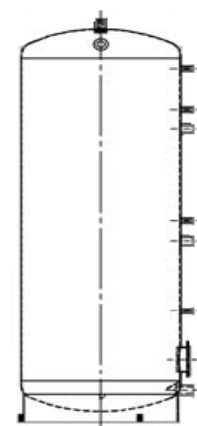

600 EL/E

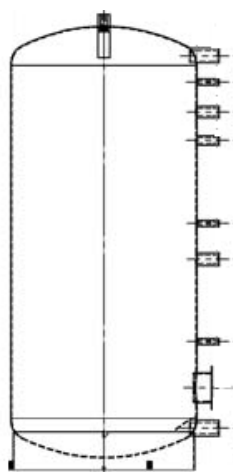

Ballon ECS Type EL/E Isolation polyuréthane de 90mm

Référence article	Type	Prix Public H.T.
600.EL/E800	B 800 EL/E	2965,71
600.EL/E1000	B 1000 EL/E	3298,29

800 à 1000 EL/E

Tarif valable jusqu'au 28/02/2011

 Participation aux frais de port de 100€HT par ballon
à partir de 5 ballons panachés, participation de 30€HT par ballon.

BALLON COMBINE

Ballon combiné avec flasque

Référence article	Type	Prix Public H.T.
600.PBNF/E 600	PBNF/E 600/150	1957.00
600.PBNF/E 800	PBNF/E 800/200	2207.00
600.PBNF/E 1000	PBNF/E 1000/200	2495.00
600.PBNF/E 6150	PBNF/E 1500/230	3510.00

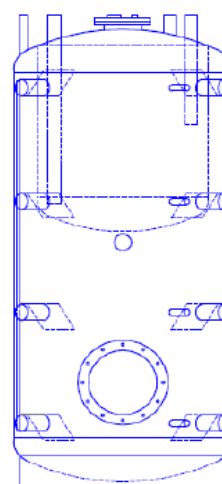

Ballon combiné avec serpentin

Référence article	Type	Prix Public H.T.
600.PBNR/E 600	PBNR/E 600/150	1980.00
600.PBNR/E 800	PBNR/E 800/200	2278.00
600.PBNR/E 1000	PBNR/E 1000/200	2560.00
600.PBNR/E 6150	PBNR/E 1500/230	3627.00

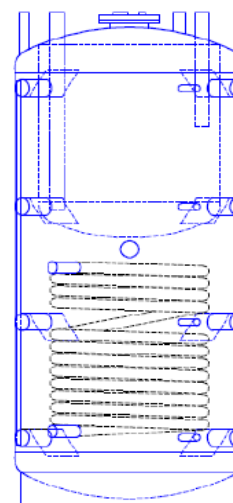

Isolation mousse 100mm
Livré avec une anode et un thermomètre

Tarif valable jusqu'au 28/02/2011

Participation de 100€HT par ballon pour les frais de ports / à partir de 5 ballons et plus (panachés) participation de 30€HT par ballon.

La chaleur discrète...

BALLON ECS POUR POMPE A CHALEUR GRANDE SURFACE D'ÉCHANGE

Ballon ECS haute performance Type WP/E simple serpentin

 échange m²

Référence article	Type	Prix Public H.T.	W/m ²
600.WP/E.300	Ballon ECS Double émaillage 300 L	1597.00	3.5
600.WP/E.400	Ballon ECS Double émaillage 400 L	1937.00	4.6
600.WP/E.500	Ballon ECS Double émaillage 500 L	2274.00	5.9
600.WP/E.600	Ballon ECS Double émaillage 600 L	2648.00	6
600.WP/E.800	Ballon ECS Double émaillage 800 L	5105.00	6
600.WP/E.1000	Ballon ECS Double émaillage 1000 L	5639.00	6

300 à 600 WP/E isolation polyuréthane de 50 mm
Flasque D 180/120
800 à 1000 WP/E isolation polyuréthane de 90 mm

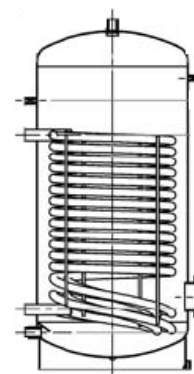

Ballon ECS haute performance Type WPS/E double serpentin

 échange m²

Référence article	Type	Prix Public H.T.	W/m ²
600.WPS/E. 500	Ballon ECS Double émaillage 500 L	3223.00	1.6/4.2
600.WPS/E. 600	Ballon ECS Double émaillage 600 L	3813.00	2.2/5.7
600.WPS/E. 800	Ballon ECS Double émaillage 800 L	5800.00	2.2/5.2
600.WPS/E.1000	Ballon ECS Double émaillage 1000 L	7042.00	3.6/6

500 à 600 WPS/E isolation polyuréthane de 50 mm
Flasque D 180/120
800 à 1000 WPS/E isolation polyuréthane de 90 mm
Flasque D 290/220

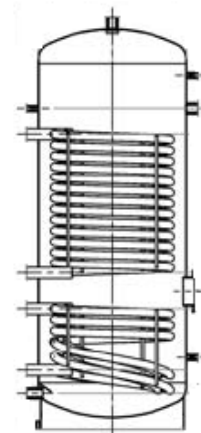

Tarif valable jusqu'au 28/02/2011

Participation aux frais de port de 100€HT par ballon
à partir de 5 ballons panachés, participation de 30€HT par ballon.

BALLON DE STOCKAGE D'ENERGIE

Ballon de stockage d'énergie, Isolation mousse 100mm : Type PSM

	Référence article	Désignation	Prix Public H.T.
Type PSM	600.HPM.300	Ballon tampon 300 L 8 piquages	828,00
	600.HPM.500	Ballon tampon 500 L 8 piquages	867,00
	600.HPM.600	Ballon tampon 600 L 8 piquages	1051,00
	600.HPM.800	Ballon tampon 800 L 8 piquages	1102,00
	600.HPM.1000	Ballon tampon 1000 L 8 piquages	1241,00
	600.HPM.1250	Ballon tampon 1250 L 8 piquages	1689,00
	600.HPM.1500	Ballon tampon 1500 L 8 piquages	1737,00
	600.HPM.2000	Ballon tampon 2000 L 8 piquages	2317,00
	600.HPM.2500	Ballon tampon 2500 L 8 piquages	2722,00
	600.HPM.3000	Ballon tampon 3000 L 8 piquages	3318,00
	600.HPM.4000	Ballon tampon 4000 L 8 piquages	4223,00
	600.HPM.5000	Ballon tampon 5000 L 8 piquages	4950,00

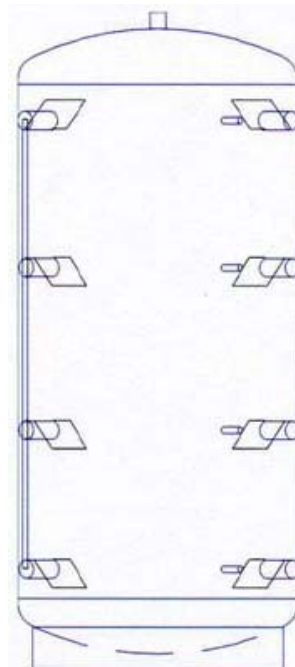

Type PSF— AVEC FLASQUE

	Référence article	Désignation	Prix Public H.T.
Type PSF	600.HPF.500	Ballon tampon 500 L 8 piquages	1020,00
	600.HPF.600	Ballon tampon 600 L 8 piquages	1205,00
	600.HPF.800	Ballon tampon 800 L 8 piquages	1254,00
	600.HPF1000	Ballon tampon 1000 L 8 piquages	1395,00
	600.HPF.1250	Ballon tampon 1250 L 8 piquages	1842,00
	600.HPF.1500	Ballon tampon 1500 L 8 piquages	1889,00
	600.HPF.2000	Ballon tampon 2000 L 8 piquages	2470,00
	600.HPF.2500	Ballon tampon 2500 L 8 piquages	2875,00
	600.HPF.3000	Ballon tampon 3000 L 8 piquages	3470,00
	600.HPF.4000	Ballon tampon 4000 L 8 piquages	4374,00
	600.HPF.5000	Ballon tampon 5000 L 8 piquages	5015,00

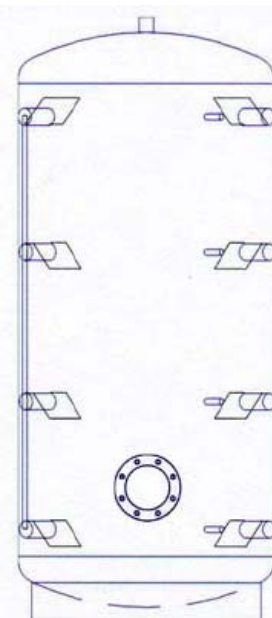

Dans chaque ballon PSM et PSF possibilité d'introduire une résistance 1''1/2
Tarif valable jusqu'au 28/02/2011

Participation aux frais de port de 100€HT par ballon
à partir de 5 ballons panachés, participation de 30€HT par ballon.

BALLON DE STOCKAGE D'ENERGIE

Ballon de stockage d'énergie Isolation mousse 100mm Type PSR — 1 échangeur

	Référence article	Type	Échangeur m ² bas	Prix Public H.T.
Type PSR	600.HPR.500	Ballon tampon 500 L 8 piquages	2.3	1260,00
	600.HPR.600	Ballon tampon 600 L 8 piquages	1.8	1381,00
	600.HPR.800	Ballon tampon 800 L 8 piquages	2.7	1435,00
	600.HPR.1000	Ballon tampon 1000 L 8 piquages	3.0	1605,00
	600.HPR.1250	Ballon tampon 1250 L 8 piquages	3.0	1976,00
	600.HPR.1500	Ballon tampon 1500 L 8 piquages	3.6	2158,00
	600.HPR.2000	Ballon tampon 2000 L 8 piquages	4.2	2740,00
	600.HPR.2500	Ballon tampon 2500 L 8 piquages	4.2	3178,00
	600.HPR.3000	Ballon tampon 3000 L 8 piquages	4.2	3830,00
	600.HPR.4000	Ballon tampon 4000 L 8 piquages	5.0	4825,00
	600.HPR.5000	Ballon tampon 5000 L 8 piquages	6.0	5531,00

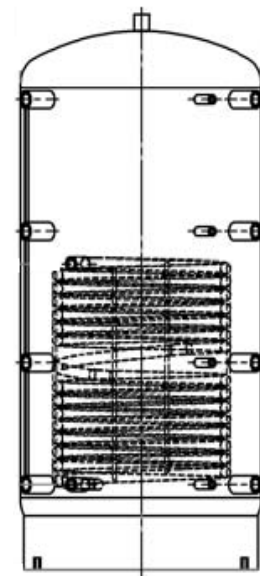

Ballon de stockage d'énergie Isolation mousse 100mm Type PSRR — 2 échangeurs

	Référence article	Type	Échangeur m ² Haut / bas	Prix Public H.T.
Type PSRR	600.HPRR.800	Ballon tampon 800 L 8 piquages	1.8 / 2.7	1770,00
	600.HPRR.1000	Ballon tampon 1000 L 8 piquages	2.4 / 3.0	1940,00
	600.HPRR.1250	Ballon tampon 1250 L 8 piquages	2.4 / 3.0	2335,00
	600.HPRR.1500	Ballon tampon 1500 L 8 piquages	2.4 / 3.6	2576,00
	600.HPRR.2000	Ballon tampon 2000 L 8 piquages	2.8 / 4.2	3220,00
	600.HPRR.2500	Ballon tampon 2500 L 8 piquages	2.6 / 4.2	3671,00
	600.HPRR.3000	Ballon tampon 3000 L 8 piquages	3.0 / 4.2	4360,00

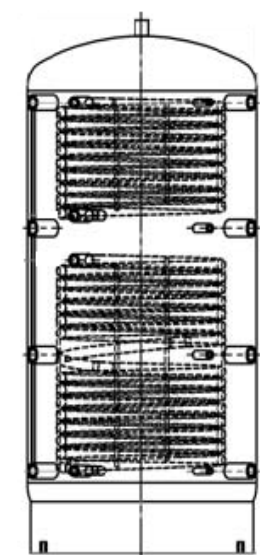

Tarif valable jusqu'au 28/02/2011

Participation aux frais de port de 100€HT par ballon
à partir de 5 ballons panachés, participation de 30€HT par ballon.

La chaleur discrète...

BALLON DE STOCKAGE D'ENERGIE AVEC ISOLATION POLYURETHANE

**Ballon de stockage d'énergie
Type PU/ES - isolé polyuréthane 50mm**

Référence article	Type	Prix Public H.T.
600.PU120.ES	Ballon tampon 120 L 6 piquages	631,00
600.PU200.ES	Ballon tampon 200 L 6 piquages	683,00
600.PU300.ES	Ballon tampon 300 L 6 piquages	853,00
600.PU400.ES	Ballon tampon 400 L 6 piquages	991,00
600.PU500.ES	Ballon tampon 500 L 6 piquages	1098,00
600.PU600.ES	Ballon tampon 600 L 6 piquages	1397,00

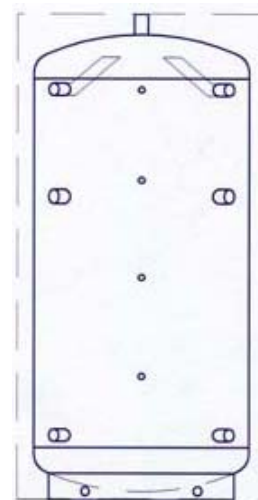

**Ballon de stockage d'énergie
Type PUF/ES avec flasque - isolé polyuréthane 50mm**

Référence article	Type	Prix Public H.T.
600.PUF200.ES	Ballon tampon 200 L 6 piquages	902,00
600.PUF300.ES	Ballon tampon 300 L 6 piquages	1075,00
600.PUF400.ES	Ballon tampon 400 L 6 piquages	1211,00
600.PUF500.ES	Ballon tampon 500 L 6 piquages	1316,00
600.PUF600.ES	Ballon tampon 600 L 6 piquages	1617,00

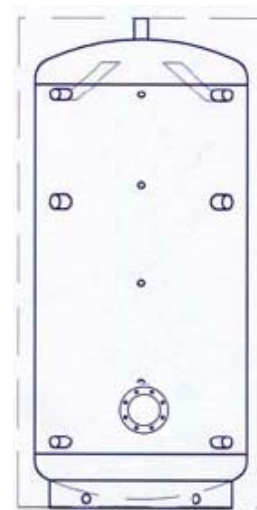

Dans chaque ballon PU/ES possibilité d'introduire une résistance 1''1/2

Tarif valable jusqu'au 28/02/2011

Participation aux frais de port de 100€HT par ballon
à partir de 5 ballons panachés, participation de 30€HT par ballon.

BALLON DE STOCKAGE D'ENERGIE

120 Litres

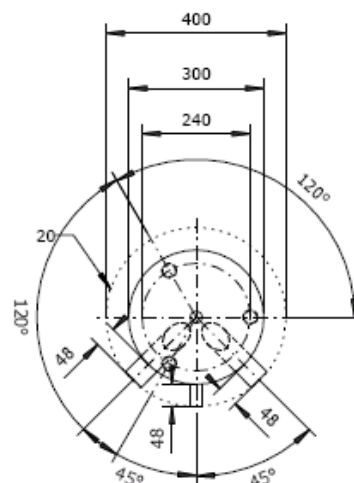
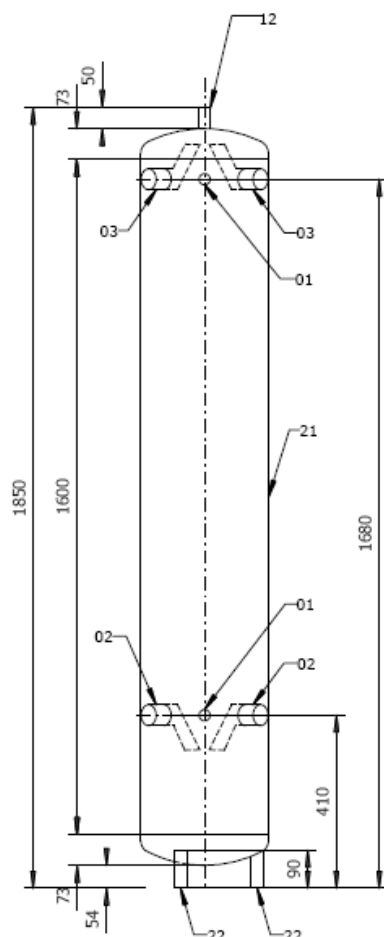

22	Tube(pieds)	1" 90mm lg
21	Contour	949 x 1600 x 2
20	Polyuréthane	50mm
12	purgeur	1/2" 50mm lg
03	Tube de raccordement	1" 1/4 – 48mm lg
02	Tube de raccordement	1" 1/4 – 48mm lg
01	Piquage pour sonde	1" 80mm lg

Type

Particulier

Contenu

120 litres

Matière

S 235 JRG2

Matière intérieur

Métal brute

Matière extérieur

Métal avec protection (antirouille)

Isolation

Polyuréthane fix

Pression

3 bars

Prix net
631,00€H.T.

Tarif valable jusqu'au 28/02/2011

Participation aux frais de port de 100€HT par ballon
à partir de 5 ballons panachés, participation de 30€HT par ballon.

BALLON DE STOCKAGE D'ENERGIE

BOUTEILLE DE MELANGE

La bouteille de mélange (appelée aussi bouteille casse pression) est un récipient de petit volume avec plusieurs entrées et sorties (picages), relié à l'installation directement après le générateur de chaleur (PAC ou chaudière). Elle sert à distribuer l'eau de chauffage à des t° et à des débits différents. Indispensable en cas de plancher chauffant + radiateurs. La bouteille de mélange a aussi deux autres fonctions : décanteur des bouts et purgeur d'air.

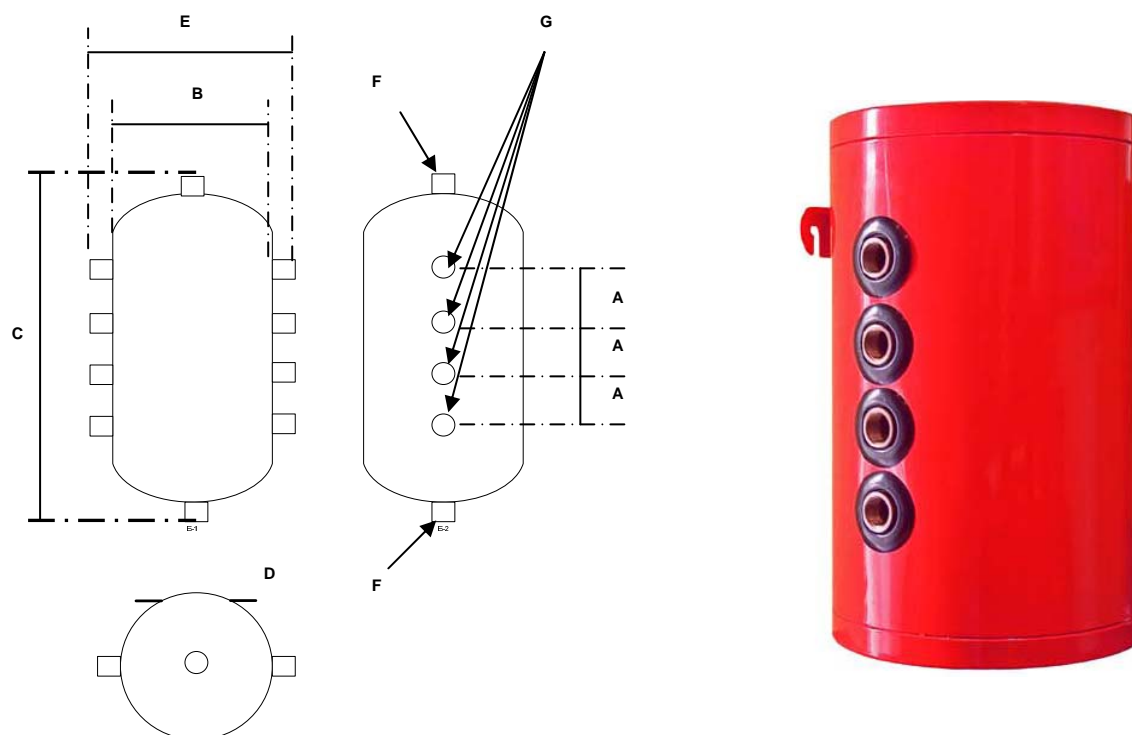

Jacquette métallique rouge, isolation en polyuréthane peut être utilisé en chauffage ou climatisation.

Référence	VOL.	A	B	C	D	E	F	G
600.HPM050	50 L.	115	360	735	Fixation Mur	440	2x1"	2x4x1"1/4

Tarif valable jusqu'au 28/02/2011

Participation aux frais de port de 100€HT par ballon
à partir de 5 ballons panachés, participation de 30€HT par ballon.