

BALLON DE PRODUCTION D'EAU CHAUDE ET DE STOCKAGE

- **Ballon ECS**

1. Réserve d'ECS
2. Avec 1 serpentin
3. Avec 2 serpentins
4. Spécial PAC
5. Solaire pré équipé

- **Ballon de stockage**

1. Ballon simple
2. Ballon avec flasque
3. Ballon avec 1 serpentin
4. Ballon avec 2 serpentins

- **Ballon combiné**

1. Ballon simple
2. Ballon avec flasque
3. Ballon avec serpentin

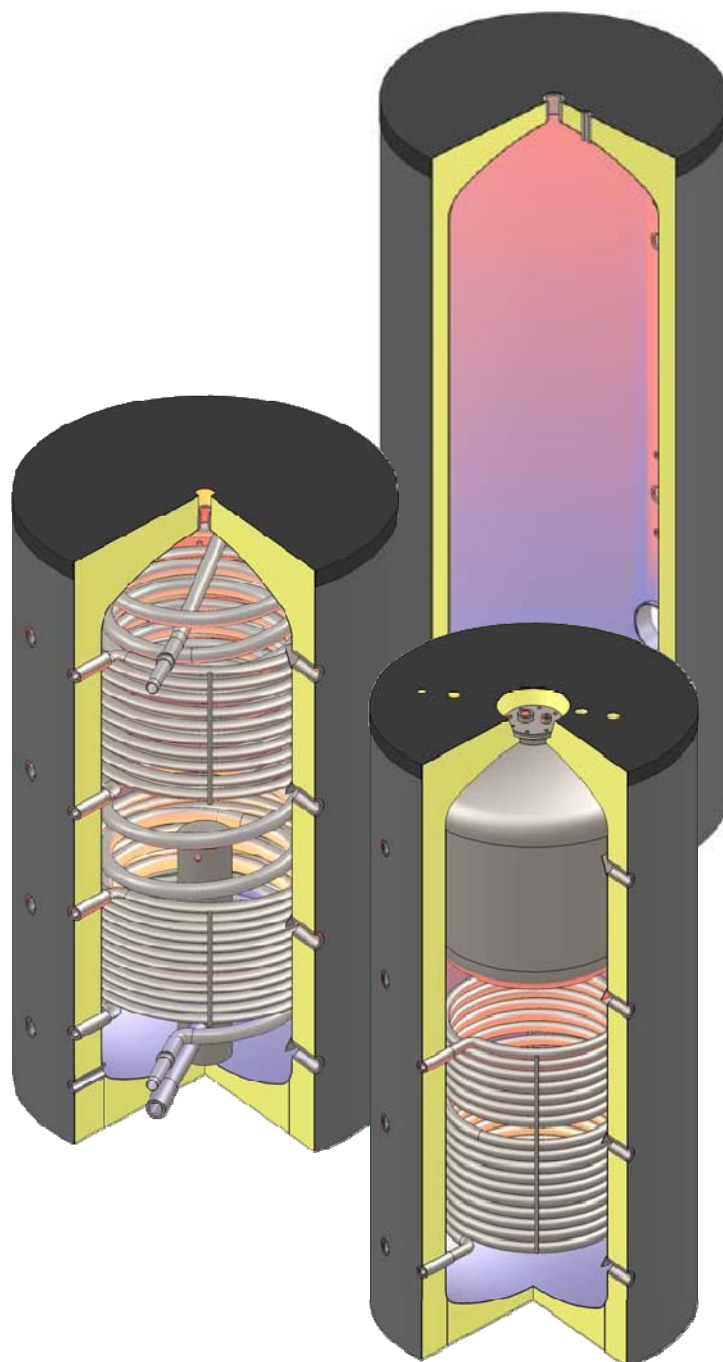

Tarif valable jusqu'au 30/04/2010

Participation de 100€ HT par ballon pour les frais de ports / à partir de 5 ballons et plus (panachés) participation de 30€ HT par ballon.

BALLON DE PRODUCTION ECS Double émailage

Ballon ECS Type SF simple serpentin

 échange m²

Référence article	Type		Prix Public H.T.	W/m ²
600.SF/E.150	Ballon ECS Double émailage	150 L	881	0.8
600.SF/E.200	Ballon ECS Double émailage	200 L	968	1.1
600.SF/E.300	Ballon ECS Double émailage	300 L	1124	1.5
600.SF/E.400	Ballon ECS Double émailage	400 L	1338	1.6
600.SF/E.500	Ballon ECS Double émailage	500 L	1585	1.9
600.SF/E.600	Ballon ECS Double émailage	600 L	2111	2.3
600.SF/E.800	Ballon ECS Double émailage	800 L	3516	3.1
600.SF/E.1000	Ballon ECS Double émailage	1000 L	3678	3.6

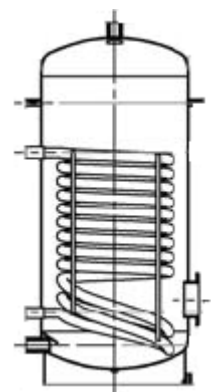

Ballon ECS Type DSFF double serpentin

 échange m²

Référence article	Type		Prix Public H.T.	W/m ²
600.DSFF/E.300	Ballon ECS Double émailage	300 L	1213	1.5
600.DSFF/E.400	Ballon ECS Double émailage	400 L	1407	1.6
600.DSFF/E.500	Ballon ECS Double émailage	500 L	1669	1.9
600.DSFF/E.600	Ballon ECS Double émailage	600 L	2432	2.3
600.DSFF/E.800	Ballon ECS Double émailage	800 L	3825	3.1
600.DSFF/E.1000	Ballon ECS Double émailage	1000 L	4246	3.6

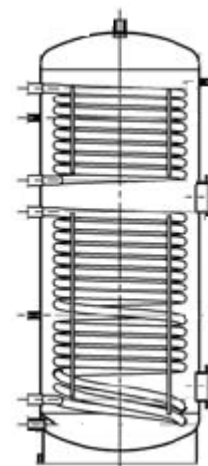

Tarif valable jusqu'au 30/06/2011

 Participation aux frais de port de 100€ HT par ballon
à partir de 5 ballons panachés, participation de 30€ HT par ballon.

La chaleur discrète...

BALLON DE STOCKAGE ECS Double émailage

Ballon ECS Type EL/E Isolation polyuréthane de 50mm

Référence article	Type	Prix Public H.T.
600.EL/E200	B 200 EL/E	1072
600.EL/E300	B 300 EL/E	1192
600.EL/E400	B 400 EL/E	1441
600.EL/E500	B 500 EL/E	1622

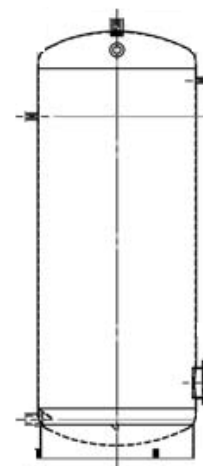

200 à 500 EL/E

Ballon ECS Type EL/E Isolation polyuréthane de 50mm

Référence article	Type	Prix Public H.T.
600.EL/E600	B 600 EL/E	1870

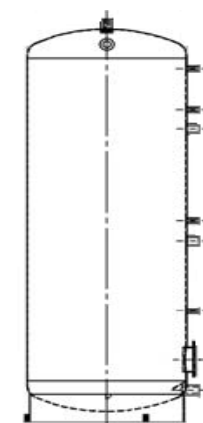

600 EL/E

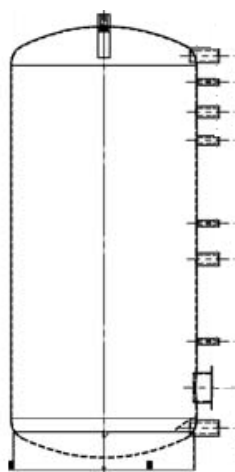

Ballon ECS Type EL/E Isolation polyuréthane de 90mm

Référence article	Type	Prix Public H.T.
600.EL/E800	B 800 EL/E	3070
600.EL/E1000	B 1000 EL/E	3414

800 à 1000 EL/E

Tarif valable jusqu'au 30/06/2011

 Participation aux frais de port de 100€ HT par ballon
à partir de 5 ballons panachés, participation de 30€ HT par ballon.

La chaleur discrète...

BALLON ECS POUR POMPE A CHALEUR GRANDE SURFACE D'ÉCHANGE

Ballon ECS haute performance Type WP/E simple serpentin

 échange m²

Référence article	Type	Prix Public H.T.	W/m ²
600.WP/E.300	Ballon ECS Double émaillage 300 L	1653	3.5
600.WP/E.400	Ballon ECS Double émaillage 400 L	2005	4.6
600.WP/E.500	Ballon ECS Double émaillage 500 L	2354	5.9
600.WP/E.600	Ballon ECS Double émaillage 600 L	2741	6
600.WP/E.800	Ballon ECS Double émaillage 800 L	5284	6
600.WP/E.1000	Ballon ECS Double émaillage 1000 L	5836	6

300 à 600 WP/E isolation polyuréthane de 50 mm
Flasque D 180/120
800 à 1000 WP/E isolation polyuréthane de 90 mm

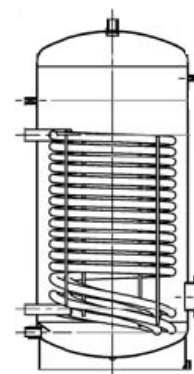

Ballon ECS haute performance Type WPS/E double serpentin

 échange m²

Référence article	Type	Prix Public H.T.	W/m ²
600.WPS/E. 500	Ballon ECS Double émaillage 500 L	3336	1.6/4.2
600.WPS/E. 600	Ballon ECS Double émaillage 600 L	3946	2.2/5.7
600.WPS/E. 800	Ballon ECS Double émaillage 800 L	6003	2.2/5.2
600.WPS/E.1000	Ballon ECS Double émaillage 1000 L	7288	3.6/6

500 à 600 WPS/E isolation polyuréthane de 50 mm
Flasque D 180/120
800 à 1000 WPS/E isolation polyuréthane de 90 mm
Flasque D 290/220

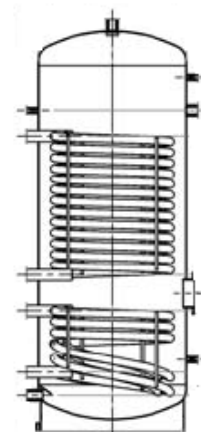

Tarif valable jusqu'au 30/06/2011

Participation aux frais de port de 100€ HT par ballon
à partir de 5 ballons panachés, participation de 30€ HT par ballon.

BALLON COMBINE

Ballon combiné avec flasque

Référence article	Type	Prix Public H.T.
600.PBNF/E 600	PBNF/E 600/150	2025
600.PBNF/E 800	PBNF/E 800/200	2284
600.PBNF/E 1000	PBNF/E 1000/200	2582
600.PBNF/E 1500	PBNF/E 1500/230	3633

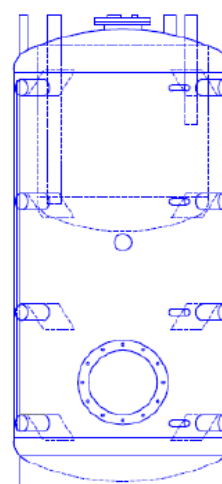

Ballon combiné avec serpentin

Référence article	Type	Prix Public H.T.
600.PBNR/E 600	PBNR/E 600/150	2049
600.PBNR/E 800	PBNR/E 800/200	2358
600.PBNR/E 1000	PBNR/E 1000/200	2650
600.PBNR/E 1510	PBNR/E 1500/230	3754

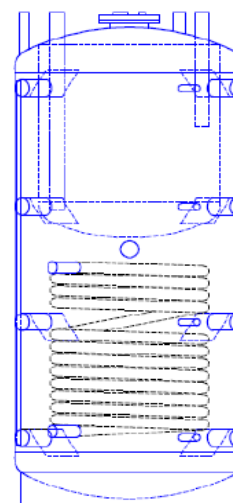

Isolation mousse 100mm
Livré avec une anode et un thermomètre

Tarif valable jusqu'au 30/06/2011

Participation de 100€ HT par ballon pour les frais de ports / à partir de 5 ballons et plus (panachés) participation de 30€ HT par ballon.

BALLON DE STOCKAGE D'ENERGIE

**Ballon de stockage d'énergie, Isolation mousse 100mm :
Type PSM**

	Référence article	Désignation	Prix Public H.T.
Type PSM	600.HPM.300	Ballon tampon 300 L 8 piquages	857
	600.HPM.500	Ballon tampon 500 L 8 piquages	897
	600.HPM.600	Ballon tampon 600 L 8 piquages	1088
	600.HPM.800	Ballon tampon 800 L 8 piquages	1141
	600.HPM.1000	Ballon tampon 1000 L 8 piquages	1284
	600.HPM.1260	Ballon tampon 1250 L 8 piquages	1748
	600.HPM.1500	Ballon tampon 1500 L 8 piquages	1798
	600.HPM.2000	Ballon tampon 2000 L 8 piquages	2398
	600.HPM.2500	Ballon tampon 2500 L 8 piquages	2817
	600.HPM.3000	Ballon tampon 3000 L 8 piquages	3434
	600.HPM.4000	Ballon tampon 4000 L 8 piquages	4371
	600.HPM.5000	Ballon tampon 5000 L 8 piquages	5123

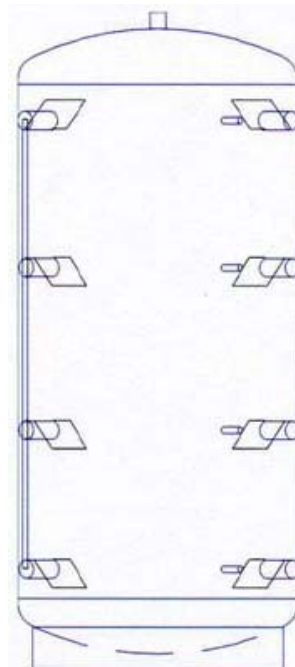

Type PSF— AVEC FLASQUE

	Référence article	Désignation	Prix Public H.T.
Type PSF	600.HPF.500	Ballon tampon 500 L 8 piquages	1056
	600.HPF.600	Ballon tampon 600 L 8 piquages	1247
	600.HPF.800	Ballon tampon 800 L 8 piquages	1298
	600.HPF.1000	Ballon tampon 1000 L 8 piquages	1444
	600.HPF.1250	Ballon tampon 1250 L 8 piquages	1906
	600.HPF.1500	Ballon tampon 1500 L 8 piquages	1955
	600.HPF.2000	Ballon tampon 2000 L 8 piquages	2556
	600.HPF.2500	Ballon tampon 2500 L 8 piquages	2976
	600.HPF.3000	Ballon tampon 3000 L 8 piquages	3591
	600.HPF.4000	Ballon tampon 4000 L 8 piquages	4527
	600.HPF.5000	Ballon tampon 5000 L 8 piquages	5191

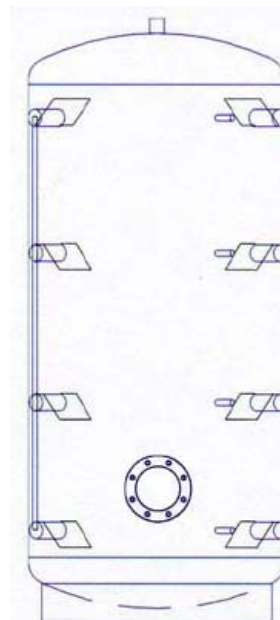

Dans chaque ballon PSM et PSF possibilité d'introduire une résistance 1''1/2

Tarif valable jusqu'au 30/06/2011

Participation aux frais de port de 100€ HT par ballon
à partir de 5 ballons panachés, participation de 30€ HT par ballon.

BALLON DE STOCKAGE D'ENERGIE

Ballon de stockage d'énergie Isolation mousse 100mm Type PSR — 1 échangeur

	Référence article	Type	Échangeur m ² bas	Prix Public H.T.
Type PSR	600.HPR.500	Ballon tampon 500 L 8 piquages	2.3	1304
	600.HPR.600	Ballon tampon 600 L 8 piquages	1.8	1429
	600.HPR.800	Ballon tampon 800 L 8 piquages	2.7	1485
	600.HPR.1000	Ballon tampon 1000 L 8 piquages	3.0	1661
	600.HPR.1250	Ballon tampon 1250 L 8 piquages	3.0	2045
	600.HPR.1500	Ballon tampon 1500 L 8 piquages	3.6	2234
	600.HPR.2000	Ballon tampon 2000 L 8 piquages	4.2	2836
	600.HPR.2500	Ballon tampon 2500 L 8 piquages	4.2	3289
	600.HPR.3000	Ballon tampon 3000 L 8 piquages	4.2	3964
	600.HPR.4000	Ballon tampon 4000 L 8 piquages	5.0	4994
	600.HPR.5000	Ballon tampon 5000 L 8 piquages	6.0	5725

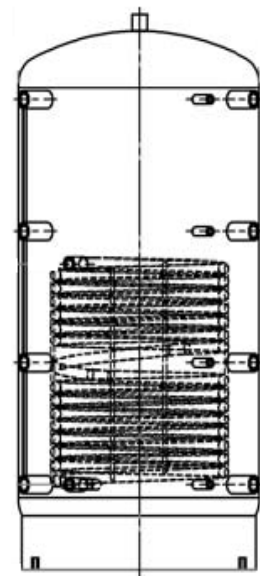

Ballon de stockage d'énergie Isolation mousse 100mm Type PSRR — 2 échangeurs

	Référence article	Type	Échangeur m ² Haut / bas	Prix Public H.T.
Type PSRR	600.HPRR.800	Ballon tampon 800 L 8 piquages	1.8 / 2.7	1832
	600.HPRR.1000	Ballon tampon 1000 L 8 piquages	2.4 / 3.0	2008
	600.HPRR.1250	Ballon tampon 1250 L 8 piquages	2.4 / 3.0	2417
	600.HPRR.1500	Ballon tampon 1500 L 8 piquages	2.4 / 3.6	2666
	600.HPRR.2000	Ballon tampon 2000 L 8 piquages	2.8 / 4.2	3333
	600.HPRR.2500	Ballon tampon 2500 L 8 piquages	2.6 / 4.2	3799
	600.HPRR.3000	Ballon tampon 3000 L 8 piquages	3.0 / 4.2	4513

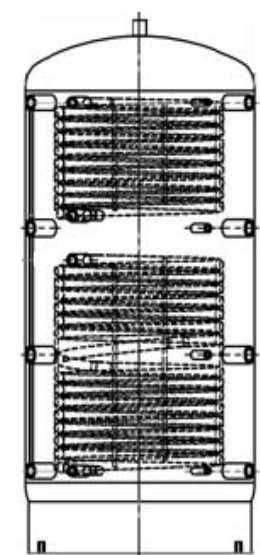

Tarif valable jusqu'au 30/06/2011

Participation aux frais de port de 100€ HT par ballon
à partir de 5 ballons panachés, participation de 30€ HT par ballon.

La chaleur discrète...

BALLON DE STOCKAGE D'ENERGIE AVEC ISOLATION POLYURETHANE

**Ballon de stockage d'énergie
Type PU/ES - isolé polyuréthane 50mm**

Référence article	Type	Prix Public H.T.
600.PU120.ES	Ballon tampon 120 L 6 piquages	653
600.PU200.ES	Ballon tampon 200 L 6 piquages	707
600.PU300.ES	Ballon tampon 300 L 6 piquages	883
600.PU400.ES	Ballon tampon 400 L 6 piquages	1026
600.PU500.ES	Ballon tampon 500 L 6 piquages	1136
600.PU600.ES	Ballon tampon 600 L 6 piquages	1446

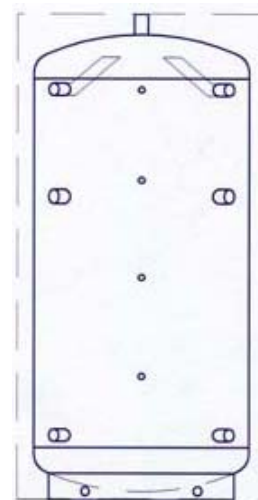

**Ballon de stockage d'énergie
Type PUF/ES avec flasque - isolé polyuréthane 50mm**

Référence article	Type	Prix Public H.T.
600.PUF200.ES	Ballon tampon 200 L 6 piquages	934
600.PUF300.ES	Ballon tampon 300 L 6 piquages	1113
600.PUF400.ES	Ballon tampon 400 L 6 piquages	1253
600.PUF500.ES	Ballon tampon 500 L 6 piquages	1362
600.PUF600.ES	Ballon tampon 600 L 6 piquages	1674

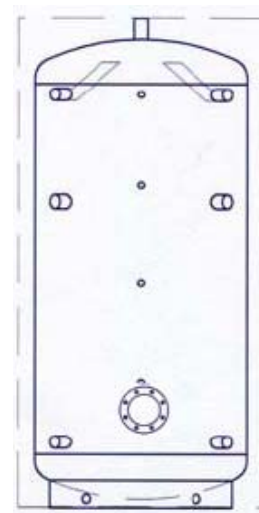

Dans chaque ballon PU/ES possibilité d'introduire une résistance 1''1/2

Tarif valable jusqu'au 30/06/2011

Participation aux frais de port de 100€ HT par ballon
à partir de 5 ballons panachés, participation de 30€ HT par ballon.

BALLON DE STOCKAGE D'ENERGIE

120 Litres

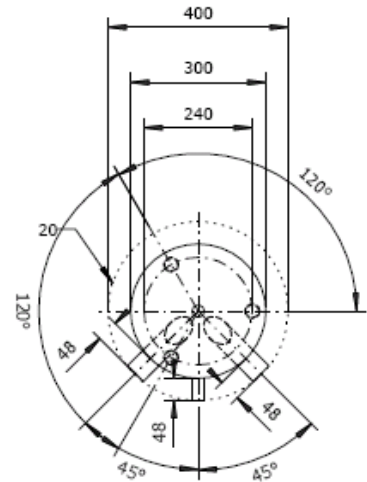
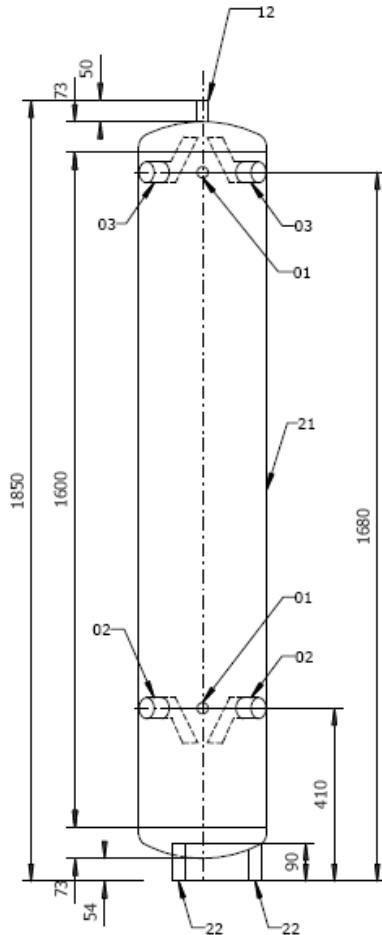

22	Tube(pieds)	1" 90mm lg
21	Contour	949 x 1600 x 2
20	Polyuréthane	50mm
12	purgeur	1/2" 50mm lg
03	Tube de raccordement	1" 1/4 – 48mm lg
02	Tube de raccordement	1" 1/4 – 48mm lg
01	Piquage pour sonde	1" 80mm lg

Type

Particulier

Contenu

120 litres

Matière

S 235 JRG2

Matière intérieur

Métal brute

Matière extérieur

Métal avec protection (antirouille)

Isolation

Polyuréthane fix

Pression

3 bars

Prix net
653,00€ H.T.

Tarif valable jusqu'au 30/06/2011

Participation aux frais de port de 100€ HT par ballon
à partir de 5 ballons panachés, participation de 30€ HT par ballon.

BALLON DE STOCKAGE D'ENERGIE

BOUTEILLE DE MELANGE

La bouteille de mélange (appelée aussi bouteille casse pression) est un récipient de petit volume avec plusieurs entrées et sorties (picages), relié à l'installation directement après le générateur de chaleur (PAC ou chaudière). Elle sert à distribuer l'eau de chauffage à des t° et à des débits différents. Indispensable en cas de plancher chauffant + radiateurs. La bouteille de mélange a aussi deux autres fonctions : décanteur des bouts et purgeur d'air.

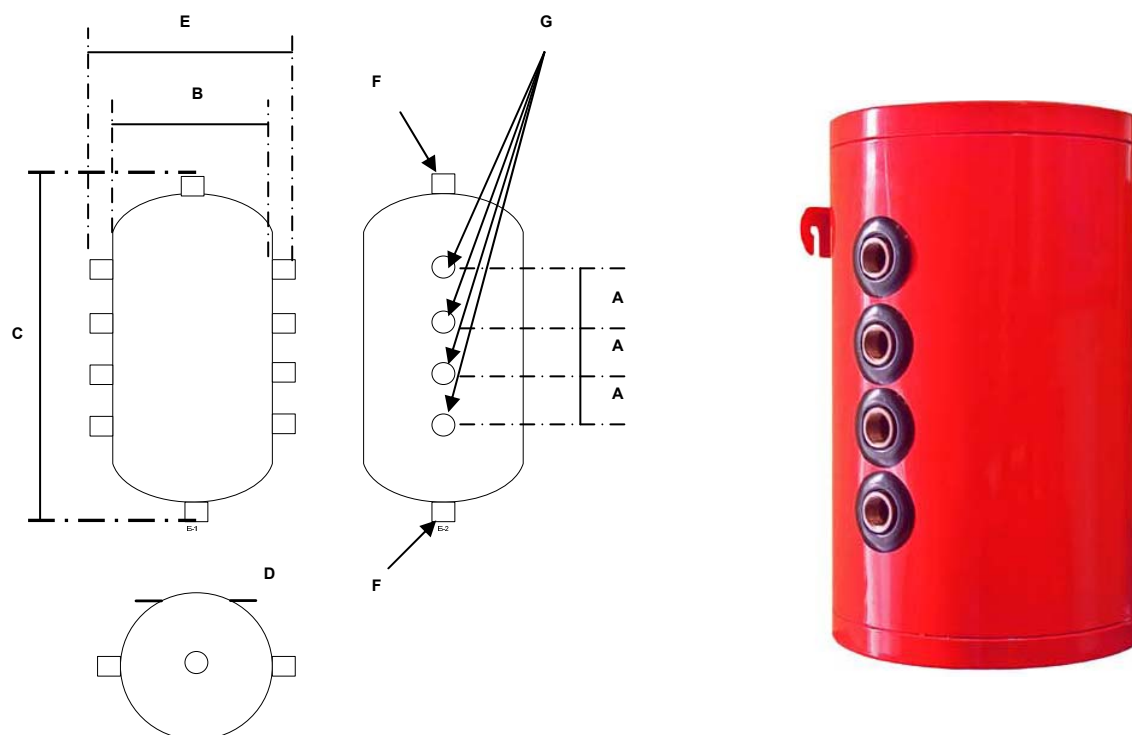

Jacquette métallique rouge, isolation en polyuréthane peut être utilisé en chauffage ou climatisation.

Référence	VOL.	A	B	C	D	E	F	G
600.HPM050	50 L.	115	360	735	Fixation Mur	440	2x1"	2x4x1"1/4

Tarif valable jusqu'au 30/06/2011

Participation aux frais de port de 100€ HT par ballon
à partir de 5 ballons panachés, participation de 30€ HT par ballon.